

# Tasche Conny

(einfaches Modell)

## Materialliste:

6053	Vintage Lederimitat (Hauptmaterial)	45 cm
6015	Bambi Lederimitat	15 cm
	Baumwolle bedruckt (Futter)	35 cm
2556.90	Decovil 1 light (Verstärkung)	15 cm
6057	Papierleder (Stern)	25 cm
403 151	Hohlknoten	2 Pack
555.30	Rucksackgurt 3 cm breit	3 m
843	Einstegschnalle Metall 3 cm breit	1 Stk.
6720	Karabiner	2 Stk.
S60	Reisser am Meter	0.45 m
S61S	Schlitten mit langer Lasche	1 Stk.
S40	Reisser am Meter (Innentasche)	0.25 m
S40S	Schlitten	1 Stk.



## Zuschnitt:

(die Nahtzugabe von 1 cm ist bereits berücksichtigt)

### Vorderteile:

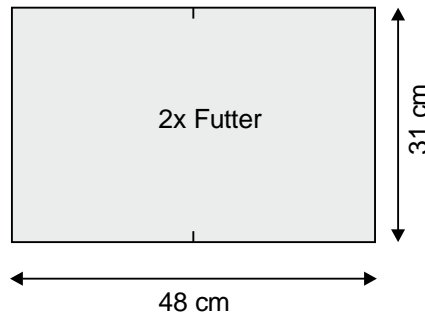
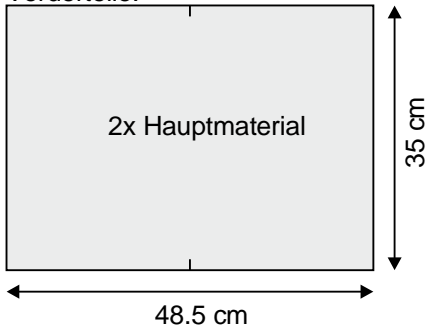

### Teil A:

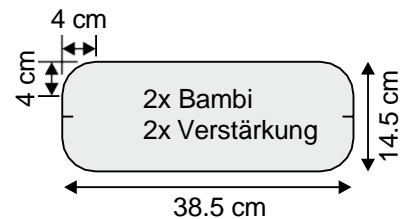
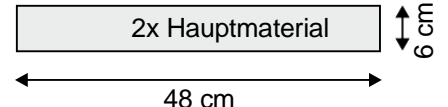

### Innentaschen:

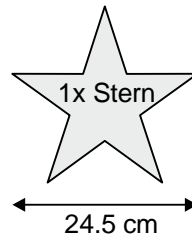
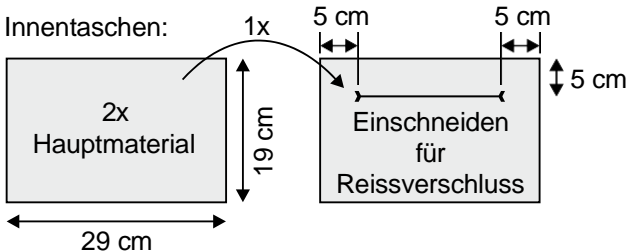

### 4x Bambi

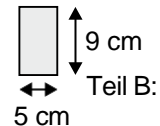

### Teil B:

5 cm



Dünnen Reissverschluss (RV) mit Schlitten bestücken und in den Einschnitt bei der Innentasche wie Bild bei 1 mm einnähen.



Die Innentasche mit RV mittig auf ein Futterteil rundum 1 cm einschlagen und bei 1mm aufnähen.



Oberkante der 2. Innentasche mit Einschlag/Umschlag nähen und auf zweites Futterteil aufnähen. Während dem Nähen bei den oberen Ecken ein kleines Stück Gurtband zum Verstärken des Futters auf Rückseite mitnähen. Unterteilungen wie gewünscht, ebenfalls mit Verstärkung.

# Tasche Conny

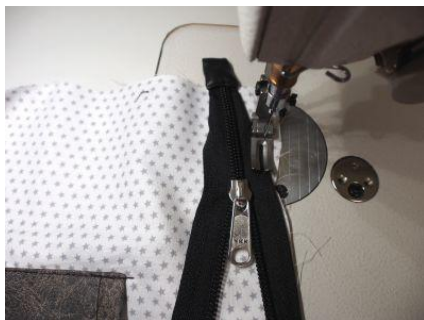

Schlitten einfädeln und dieses Enden des RV in Lederimitat einschlagen und vernähen. RV wie Skizze auf Futter nähen.

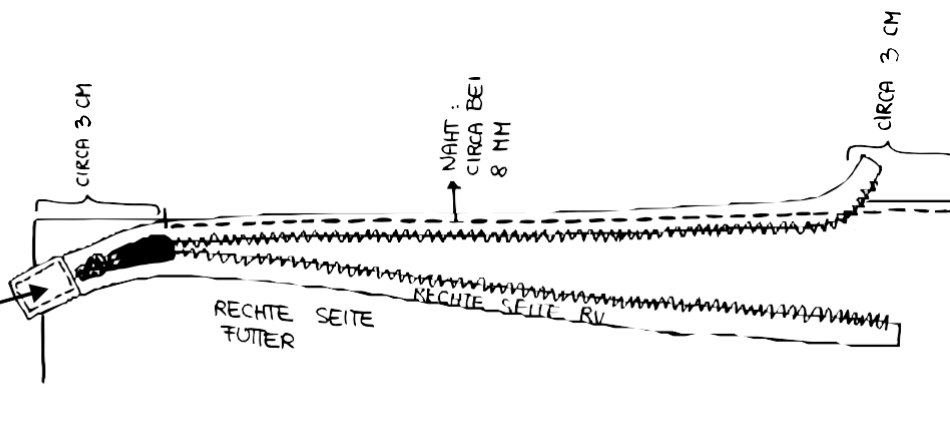

Ein Teil A mit Oberkante vom Futter bei 1 cm zusammennähen

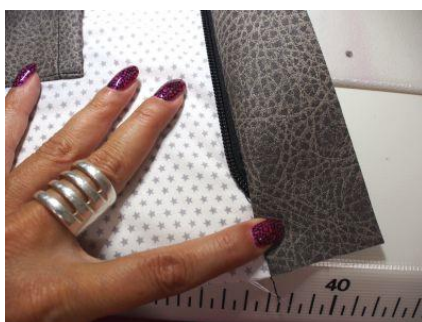

Resultat.

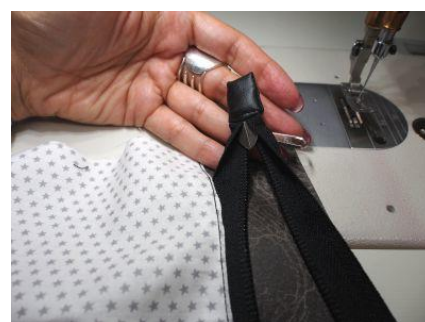

Futter entlang der Oberkante bei 1 mm steppen.

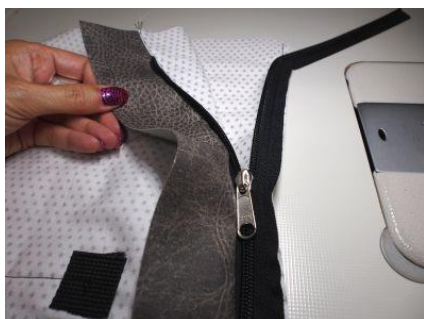

Zweite Seite vom RV genau gleich mit zweitem Futterteil und anderem Teil A verarbeiten.



Resultat.



Die Seitenkanten der beiden Futterteile bei 1 cm zusammennähen.



Je ein Bodenteil mit Verstärkung rundum bei 2 mm zusammennähen (rechte Seiten nach aussen).



Ein fertiges Bodenteil mit Futter bei 1 cm zusammennähen.

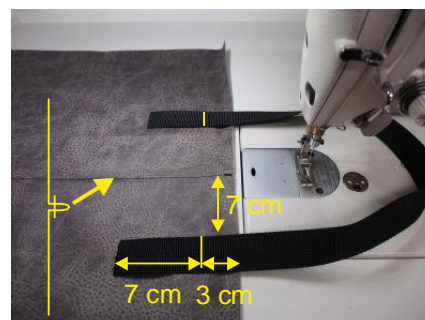

Bei beiden Vorderteilen in der Mitte eine Bise von 2x 2.5 mm machen. Rucksackgurt 2x 65 cm schneiden und wie Bild auf beide Vorderteile fixieren.

# Tasche Conny



Alle Gurtenden mit Teil B verdecken (Einschlagen und bei 1 mm nähen).



Stern wie gewünscht positionieren und rundum bei 1 mm festnähen. Je 4 Nieten wie Bild anbringen.



Die Seitenkanten der beiden Vorderteile bei 1 cm zusammennähen.

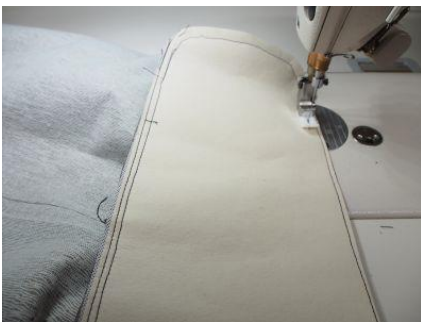

Zweites Bodenteil mit Vorderteilen bei 1 cm zusammennähen.

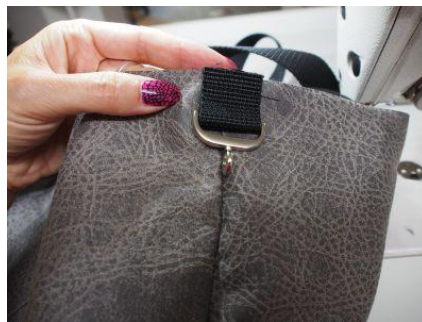

2x 6 cm Rucksackgurt schneiden, untere Teile der Karabiner einfädeln und seitlich über Naht zentriert an Oberkante vom Vorderteil annähen.



Vorderteil in Futterteil (rechte Seiten gegeneinander) hineinstecken und obere Kanten bei 1 cm zusammennähen, dabei ca. 15 cm offen lassen.



Tasche durch Öffnung wenden und Futter in das Vorderteil schieben.



Oberkante rundum bei 1 mm steppen (inkl. Öffnung schliessen).



Traggurt (1.3 m Rucksackgurt) wie abgebildet zusammensetzen und Enden vernähen.

