

Tasche CLAUDIA

BxHxT 40x 29x 12cm (Platz für 1 Ordner)

Materialliste

• Netz	160cm breit	0,15m
• Rucksacknylon rot	160cm breit	0,90m
• Rucksacknylon militär	160cm breit	0,90m
• Schrägband		2,30m
• Repsband	2cm breit	0,90m
• Reissverschluss		1,40m
• Reissverschluss-Schlitten		4x
• Autogurt	5cm breit	1,50m
• Autogurt	3cm breit	1,20m
• Klettband	3cm breit	0,05m
• Einstegschnalle	5cm breit	1x
• Gurtbandhalter	5cm breit	2x
• Steckschnalle	3cm breit	2x
• Nieten	4-6mm	2x



Klappe

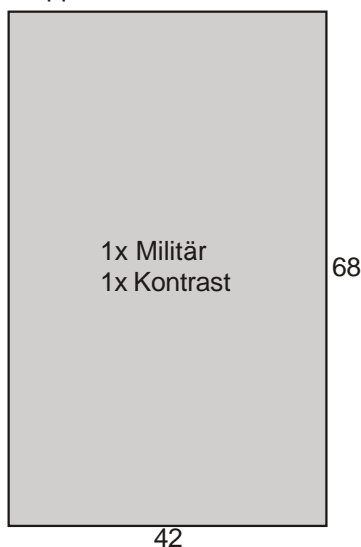

Vorderteil / Mittleres Fach

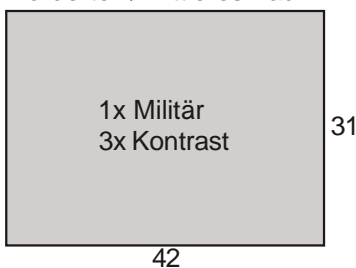

Innentasche

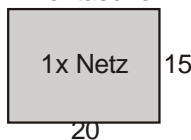

Natel- + Bleistifttasche

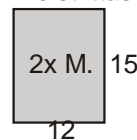

Lasche für Nateltasche



Seitenteil

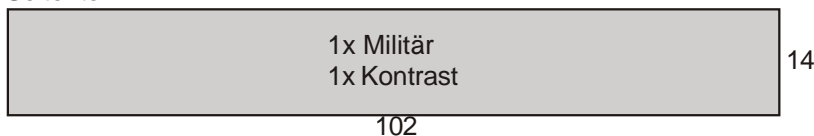

Aussentasche



Taschenbeutel für Aussentasche

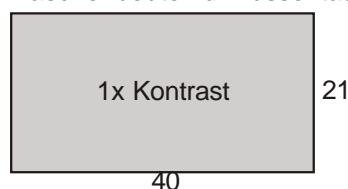

Nahtzugabe von 1cm ist in den Masse berücksichtigt

Anleitung:



Eine der Aussentaschen-Teile für den Reissverschluss (RV) einschneiden (>-----<) und RV einnähen.



Taschenbeutel für Aussentasche auf der Rückseite beim RV (eine Kante oberhalb, eine unterhalb) annähen und die offenen Seiten schliessen.



An beiden Aussentaschenteilen an der Längsseite einen RV annähen und steppen.



Alle Innentaschen vorbereiten und auf Vorderteil Kontrast drauf nähen.



RV an die 2 Längsseiten der 2 Teile für Mittleres Fach annähen (RV-Länge 38cm, auf Teil zentrieren). An beiden Enden je 5cm Repsband darauf nähen.



Die 2 Teile des Mittleren Fachs rundherum bei 5mm zusammennähen.



Die 2 Vorderteile an der Oberkante zusammennähen (rechte Seiten aufeinander), umklappen und steppen. Die restlichen 3 Seiten bei 5mm zusammennähen.



Die 2 vorbereiteten Aussentaschen auf der rechten Seiten der Klappe positionieren und 2.Hälfte des RV annähen

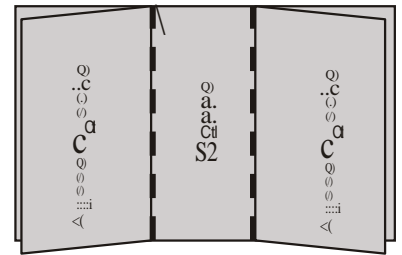

Aussentaschen umklappen und die 3 offenen Seiten bei 5mm zusammennähen.

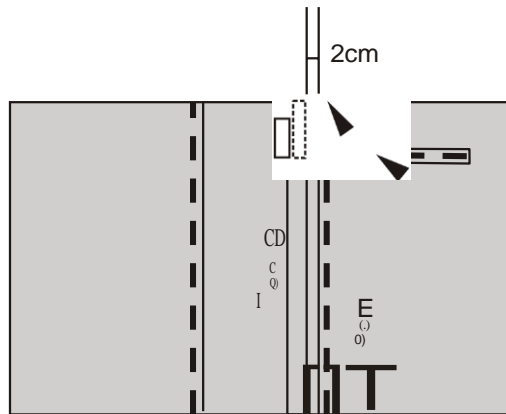

Schleufe (5cm Gurt) für Gurthalter

Henkel (42cm vom 3cm breiten Gurt) auf Klappe gemäss Skizze aufnähen, dabei Schleufe (5cm vom 5cm breiten Gurt) mit eingefädeltm Gurthalter mitnähen.



Traggurt (140cm vom 5cm breiten Gurt) vorbereiten und an den Gurthaltern fixieren.



Auf Kontrast der Klappe 2x Gurt (11cm vom 3cm breiten Gurt) mit Steck-schnalle drannähen.

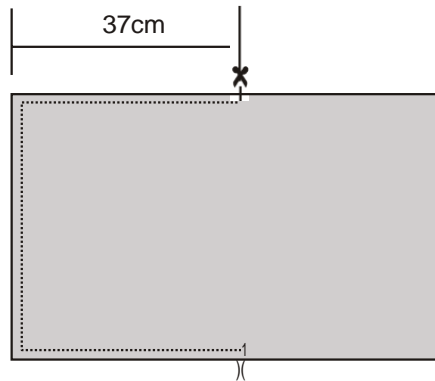

Kontrast der Klappe auf Klappe (rechte Seiten gegeneinander) legen und gemäss Skizze zusammennähen. Beim Nahtende vorsichtig bis zur Naht einschneiden. Klappe umstülpen.



Noch offener Teil der Klappe bei 5mm zusammennähen.



Seitenteile (rechte Seiten aufeinander) an den kurzen Seiten zusammennähen, umstülpen und die Nähte steppen.



Gurt (23cm vom 3cm breiten Gurt) in 2. Hälfte der Steck-schnallen einfädeln und die Enden versäumen.



Vorbereitete Steck-schnallen an Unter-kante des Vorderteils (7cm von Aussenkante) fixieren. Die 3 Seiten des Vorderteils mit dem Seitenteil zu-sammennähen und mit Schrägband einfassen.



Unterkante des Mittleren Fachs nur auf den Kontrast des Seitenteils (bei 7cm) bei 5mm annähen.



Die oberen 10cm der beiden Seiten des Mittleren Fachs in der Mitte des Seitenteils im Sandwich annähen.



Restliche noch offenen Seiten zu-sammennähen und mit Schrägband einfassen.



Nieten wie auf Bild anbringen.

